

1800W

Portable Power Station

Ideal als Notstromversorgung für Haus und Camping mit LiFePO₄ Batterie.

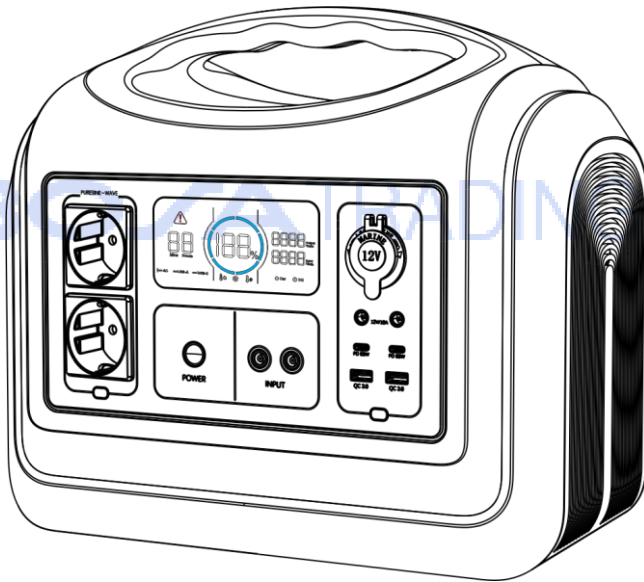

Benutzer Manual

Content

1. Disclaimer	1
2. Produkt Liste	1
3. Funktionen	2-5
3.1 Funktions Beschreibung	2-4
3.2 LCD Anzeige	5
4. Benutzungsvorschriften	5-11
4.1 Laden auf drei Arten	6-8
4.1.1. Laden an 230V Steckdose	6-7
4.1.2. Laden mit 12V vom Auto	7
4.1.3. Laden mit PV Solar Panel	8
4.2 Anleitung zum Entladen	9-10
Hauptschalter Ein/Aus-Schalten	9
4.2.1 AC Ausgang 230V	10
4.2.2 DC Buchsen	10

4.3 LED Leuchte	-----	10-11
5. Kapazität und Laufzeit	-----	12
6. Frequenz Umschalten	-----	13
7. Lagern & Unterhalt	-----	14
8. Technische Spezifikationen	-----	15-16
9. Fehlercode und Fehlersuche	-----	17

EBO / **A** TRADING AG

1. Disclaimer

1. Das Unternehmen ist nicht verantwortlich für Schäden, die durch höhere Gewalt (z.B. Feuer, Taifun, Überschwemmung, Erdbeben oder Fahrlässigkeit des Kunden, Missbrauch oder Verwendung unter anderen ungewöhnlichen Umständen).
2. Das Unternehmen haftet nicht für Schäden, die durch die Verwendung von nicht standardisierten Anschlüssen entstehen.
3. Das Unternehmen ist nicht verantwortlich für Schäden, die durch eine falsche Bedienung verursacht werden, die nicht den Anweisungen des Benutzerhandbuchs folgt.

EBOJA TRADING AG

2. Produkt Liste

No.	Items	Qty.
1	Portable Power Station	1
2	AC Adapter	1
3	7909 Stecker Kabel für 12V Zigarettenanzündersteckdose	1
4	Benutzer Manual	1
5	Garantiekarte	1

EBOS/A TRADING AG



①

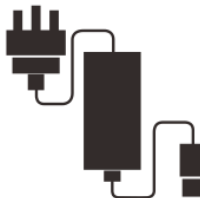

②

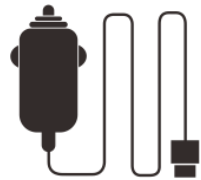

③



④

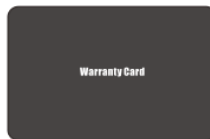

⑤

3. Funktionen

3.1 Funktions Beschreibung

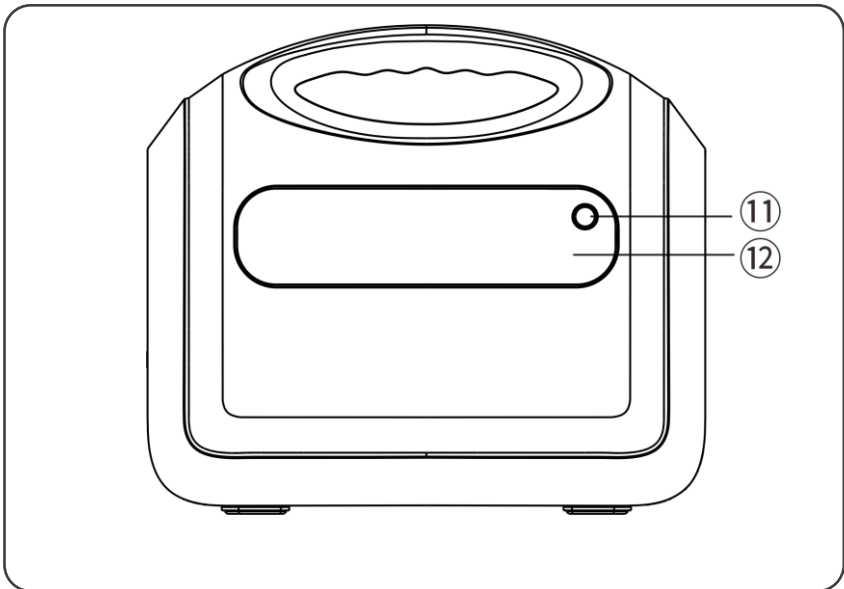
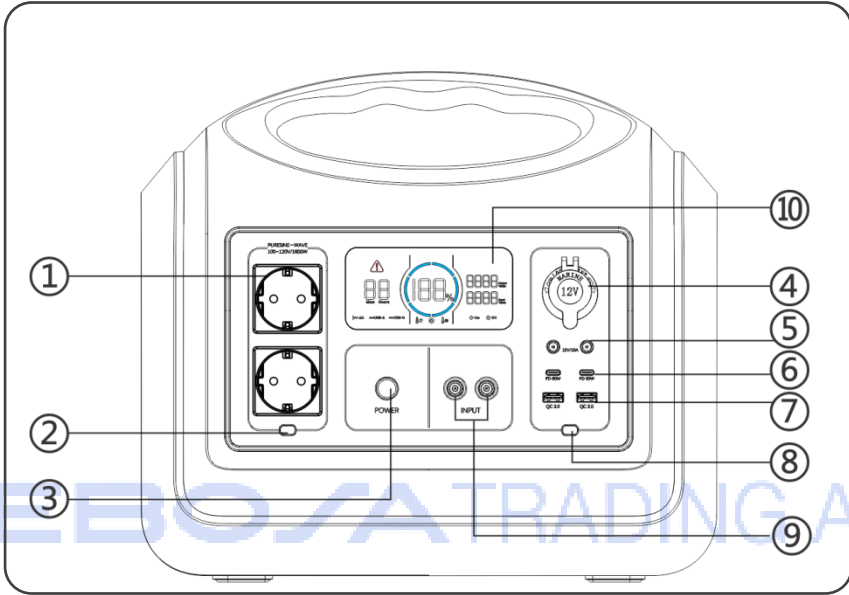

1. AC 230V Ausgang Steckdosen

2. AC 230V Ausgang Steckdosen Ein-/Ausschalten

3. Hauptschalter (On/Off Switch)

4. DC 12V Ausgang Zigarettenanzünder Auto Steckdose

5. DC 12V Ausgang DC5521 Buchsen

6. DC USB-C 5-20V Ausgang Port*2

7. DC USB-A 5V Ausgang Port*2

8. DC Ausgang Ein-/Ausschalten

9. Ladebuchsen 7909 DC Eingang

10. LCD Anzeige

11. LED Leuchte Ein-/Ausschalten

12. LED Leuchte

3.2 LCD Anzeige

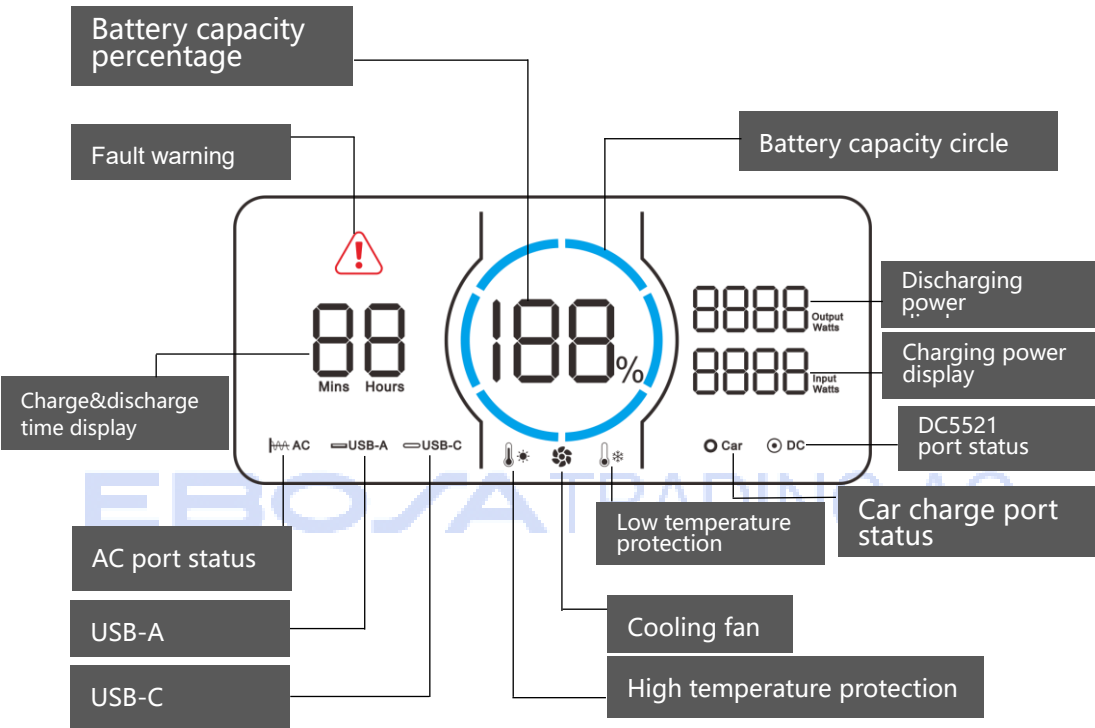

4. Benutzungsvorschriften

Der LCD-Batteriekapazitätsring zeigt die verbleibende Kapazität an. Der Ring ist in 6 gleiche Segmente unterteilt, die etwa 17%~35%~51%~68%~85%~100% entsprechen. Beim Entladen verschwinden die blauen Segmente des Rings entsprechend der

in Echtzeit verbleibenden Kapazität. Beim Aufladen blinkt der blaue Ring im Uhrzeigersinn entlang der Bahn und die digitale Zahl zeigt die Echtzeit-Ladeleistung an. Nach vollständiger Aufladung leuchtet der gesamte blaue Ring auf und bleibt stabil. Nach dem Aufladen ziehen Sie bitte den Adapter aus der Steckdose.

ACHTUNG

- There will be efficiency loss of the input power which displays on the LCD screen.
- Please charge the Product at the ambient temperature of 0-40°C.
- Must make sure that the connection is in good contact, and adapter work normally, otherwise, it may cause potential safety hazards.
- In order to reduce the power consumption and prolong the battery lifetime of the Product, please turn off all the switches when it is not in use.

4.1 Laden auf drei Arten

4.1.1 Laden an 230V Steckdose

Verbinden Sie die 7909 Eingangsbuchse (9) der Power Station mit dem Standard 200W Adapter (24V, 8A) und der 230V Steckdose, es dauert ca. 8 Stunden zum Aufladen. 4 Stunden mit einem Doppeladapter, beide Eingangsbuchsen (9) können gleichzeitig zum Laden angeschlossen werden!

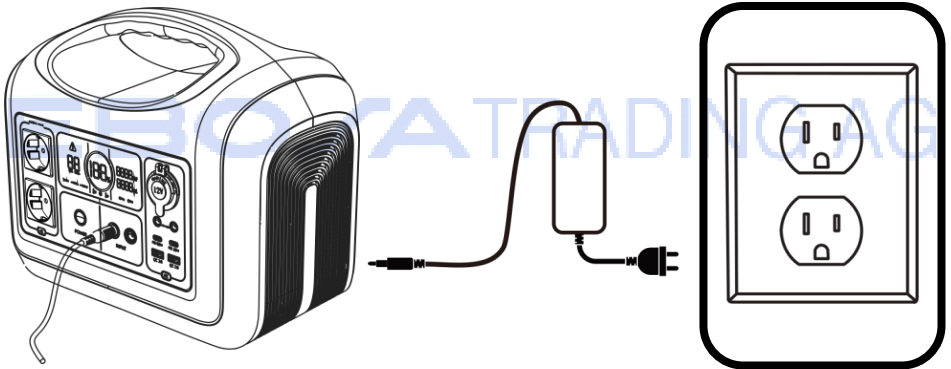

4.1.2 Laden mit 12V vom Auto

Verbinden Sie den 7909 Ladeanschluss mit dem 7909-Ladekabeln mit dem 12V-Zigarettenausgangsanschluss des Fahrzeugs. Es wird mindestens 15 Stunden dauern, bis der Akku vollständig aufgeladen ist.

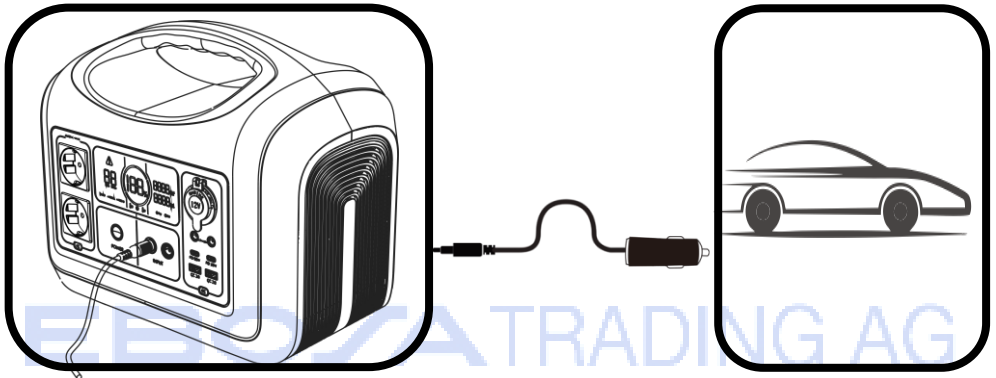

4.1.3 Solar Panels

Mit dem Produkt-Zubehör 1-2 an den Buchsen 7909 können 4x 100W Solarzellen angeschlossen werden. Auf dem Bildschirm scrollt der blaue Energie Ring, die Eingangsleistung wird angezeigt wenn die Ladung beginnt. Je mehr Lichtintensität desto größer die Eingangsleistung zum Laden. Die maximale Lade-Unterstützung ist 480W.

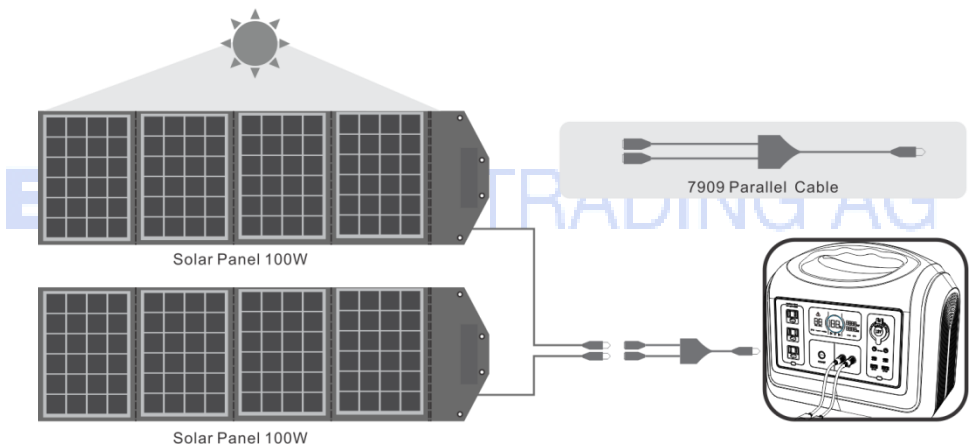

WICHTIG:

Maximale PV Leistung wird erreicht, wenn das Panel senkrecht zu den Sonnenstrahlen ausgerichtet ist!

4.2 Anleitung zum Entladen



Hauptschalter (3)

POWER ON: Drücken Sie den Hauptschalter 3 Sekunden lang, die Hintergrundbeleuchtung um den Schalter herum leuchtet auf, der LCD-Bildschirm leuchtet ebenfalls auf, der blaue Batteriering und der Prozentsatz der Batterie werden angezeigt. AC oder DC muss separat eingeschaltet werden!

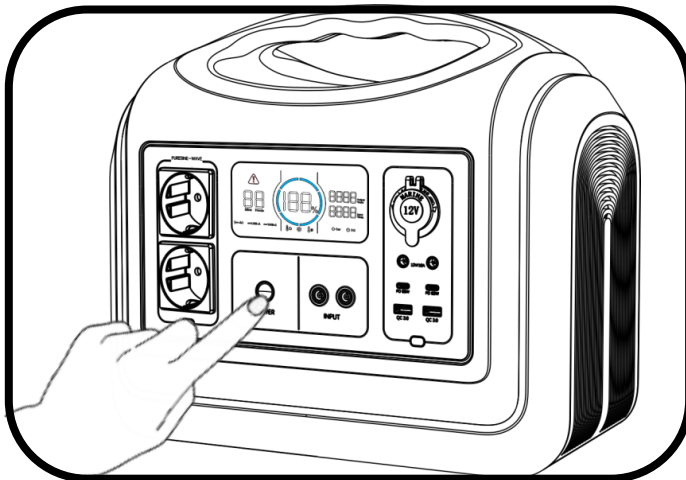



POWER OFF: Drücken Sie die Hauptschaltertaste 3 Sekunden lang. Die Hintergrundbeleuchtung und der LCD-Bildschirm werden gleichzeitig ausgeschaltet.



4.2.1 AC Ausgang 230V

Wenn der Hauptschalter (3) eingeschaltet ist und Sie die AC-Ausgangstaste (2) leicht drücken, leuchtet das Symbol  auf dem LCD-Bildschirm auf. Das bedeutet, dass die AC Steckdosen (1) normal genutzt werden können. Wenn Sie diese Taste erneut drücken, verschwindet das Symbol , und die AC Steckdosen funktionieren nicht mehr.

4.2.2 DC Ausgang 5521& 12V Zigarettenanzünder







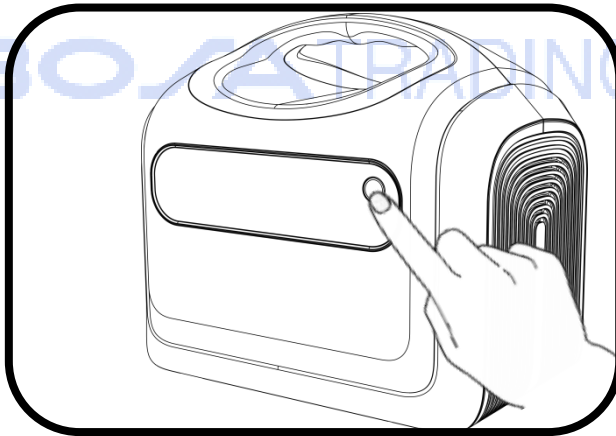



Wenn der Hauptnetzschalter (3) eingeschaltet ist, drücken Sie die Taste DC (8), alle Funktionen in der DC-Ausgangszone werden aktiviert, und die entsprechenden Symbole ,  und   auf LCD-Anzeige leuchten. Die Autobuchse (12V/max.10A-Zigarettenanzünderbuchse) und die Gleichstromanschlüsse sind bereit; drücken Sie die Taste DC (8) erneut, erlöschen die entsprechenden Symbole auf dem LCD-Bildschirm und die Funktionen in diesem Bereich funktionieren nicht mehr.

4.3 LED Leuchte

Die LED-Leuchte wird nicht von der Hauptschaltertaste gesteuert. Die Ein-/Ausschalttaste für die LED-Leuchte befindet sich auf der anderen Seite. Einmal drücken, 50% Helligkeit, drücken Sie erneut, 100% Helligkeit, dann drücken Sie erneut, es wird in den SOS-Blinkmodus wechseln, und drücken Sie noch einmal, um auszuschalten.



5. Kapazität und Laufzeiten

Icons	Appliances	Run time
	3110mAh phone	131 times
	30Wh Tablet PC	43.6 times
	60Wh Laptop	22 times
	10W Light	131 hours
	16Wh Camera	82 times
	60Wh Drone	22 times
	50W Mini Cooler	26 hours
	30W Fanner	43.6 hours
	30Wh Electric Tool	43.6 times
	10W WIFI	131 hours
	110W TV	12 hours
	40W Ventilator	33 hours

6. Frequenzumschaltung

- 1. Schalten Sie im eingeschalteten Zustand den AC-Ausgang aus und drücken Sie gleichzeitig die Haupttaste und die DC-Taste (USB-Ausgang), um das Schaltfrequenzmenü aufzurufen;
- 2. Drücken Sie die AC-Ausgangstaste, um die Frequenz umzuschalten; die eingestellte Frequenz blinkt;
- 3. Drücken Sie lange auf die Hauptschaltertaste, um die Frequenz einzustellen, SUC wird angezeigt, wenn die Einstellung erfolgreich war, und drücken Sie dann lange auf die Hauptschaltertaste, um das Einstellungs Menü zu verlassen.

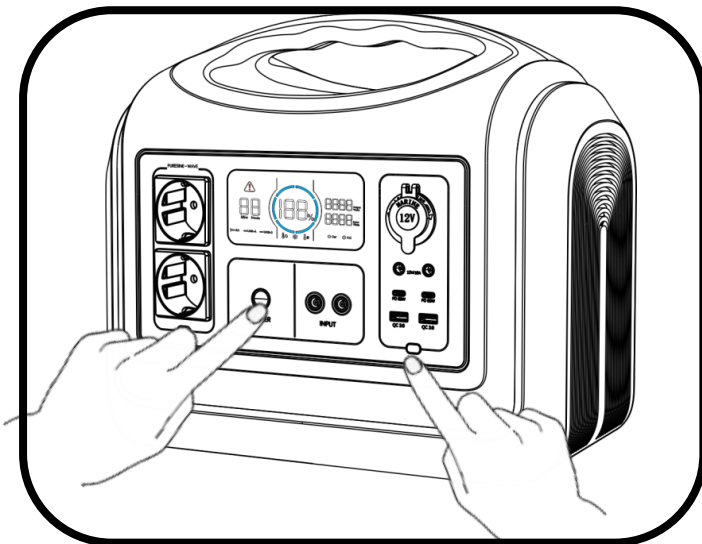

7. Lagern und Unterhalt

- Wenn das Gerät nicht benutzt wird, schalten Sie bitte alle Schalter aus, um Stromverbrauch des Geräts zu reduzieren und die Lebensdauer der Batterie zu verbessern;
- Halten Sie die Oberfläche des Produkts sauber und stellen Sie sicher, dass das Produkt nicht mit Benzin, ätherischem Öl, Verdünner, Kerosin usw. in Berührung kommt, um Korrosion der Produktschale zu vermeiden;
- Lagern Sie das Produkt in einer trockenen, belüfteten und staubfreien Umgebung. Lagerungstemperaturbereich in 0~40°C, vermeiden Sie direktes Sonnenlicht;
- Laden Sie den Akku vor der Lagerung vollständig auf und laden Sie ihn mindestens einmal alle 6 Monate auf, um zu vermeiden, dass der Akku LiFePO₄ komplett entleert, was die Lebensdauer beeinträchtigen würde;
- Wenn das Produkt über eine längere Strecke transportiert werden muss, halten Sie bitte die Batterieladung zwischen 40%~60%, andernfalls besteht ein potenzielles Sicherheitsrisiko.

8. Technische Daten

Output Technical Parameters

AC Output	Rated Voltage	200~240Vac
	Rated Power	1800W
	Peak Power	4000W
	Frequency	60Hz
DC 12V & Car lighter Output	Rated Voltage	12V
	Rated Power	10A
USB-A Output	5V/3A (18W Max)	
USB-C Output	5V/3A; 9V/3A; 12V/3A; 15V/3A; 20V/3A 【PD60W (left) / PD18W (right) 】	
LED Light	Press once, 50% brightness, press again, 100% brightness, then press again, it will change to SOS flashing mode, and press once more to power off.	

Input for Charging

Input Voltage	DC 12V~30V
7909 Input Power	2*200W Max









Battery

Rated Capacity	1488 Wh
Rated Voltage	32 V

Battery Type	LiFePO ₄
Common Information	
IP Grade	IP21
Working Temperature	0~40°C
Dimensions	(385*243*340mm)
Net Weight	(15.0kg)

EBO / **A** TRADING AG

10. Fehlercode und Fehlersuche

Code	Description	Performance	Trouble Shooting
E00	AC Short Circuit Protection	 AC +  flashing, no output	Press the AC Output Power on/off button for recovery.
E01	Over Load Production	 AC +  DC +  flashing, no output	Flashing icons indicates which circuit overload. Press corresponding button for recovery.
E02	Battery Low Voltage Protection	Related function icons flashing, Corresponding terminals no output	Press corresponding button for recovery.
E03	AC&DC Output run simultaneously, system overload	 AC flashing, AC no output	AC&DC Output run at the same time, the total load power is over 1200W. Shut down the AC output, or lower down the load of AC output,priority support the DC output.
E04	Inverter fault	 AC +  flashing, no output	Inverter output voltage too high/low; Inverter over temperature; DC main line voltage too high/low; Loaded current abnormal.
E05	BMS fault	 flashing, other function icons Can't lit up, no output	Charge over voltage protection; Discharge under voltage protection; High Temperature Protection; Low Temperature Protection; Short Circuit Protection.

EBO SA TRADING AG

Ebosa Trading AG

Riedstrasse 13, 2544 Bettlach

www.ebosa-trading.ch